

## Procédure d'emballage des Cache-Bases

Par Daniel Plante, ing. Jr

Date: 07/01/2015

Version: 0

- Matériel:
- Palette 42" x 42"
  - 4 Cache-Bases
  - 14 Vis à bois #10 x 1.5"
  - 8 Rondelles Ø3/16"
  - 16 vis à tête bombée 1/4-20 x 3/4" (inox)
  - Triangle de plywood (voir verso)
  - Shrink-Wrap
  - Fiche technique
  - Ruban adhésif (Ex: Scotch-tape)

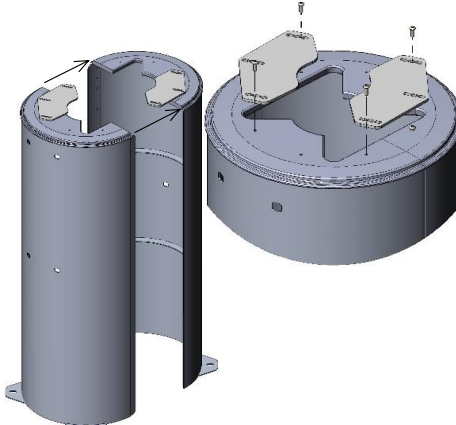
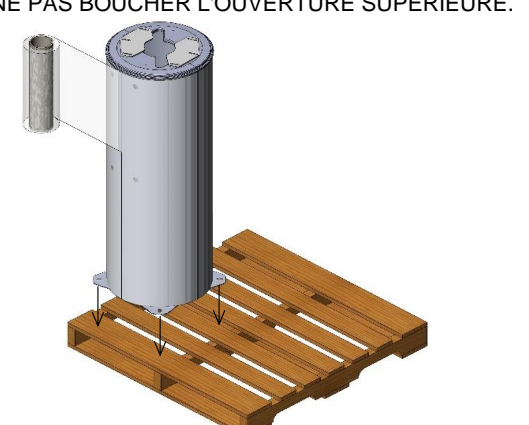
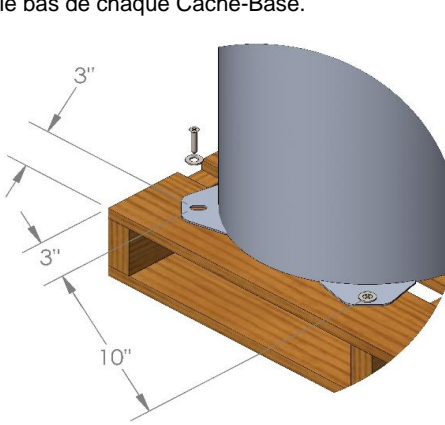
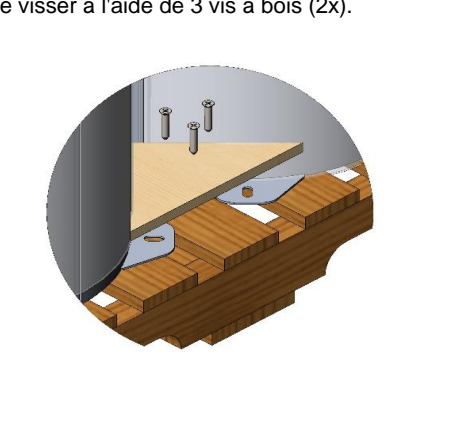
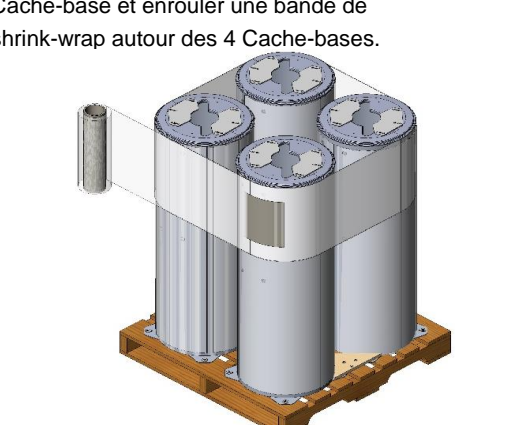
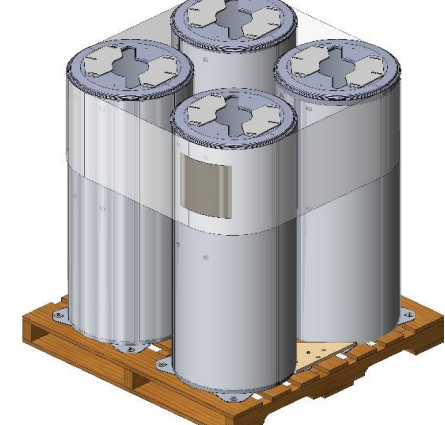
<p><b>1-</b> Emboîter 2 demis Cache-bases et visser les plaques de fixation à l'aide de 4 vis 1/4-20 x 3/4"</p> 	<p><b>2-</b> Enrouler du shrink-wrap individuellement autour de chaque Cache-base, sur toute la longueur (4x). NE PAS BOUCHER L'OUVERTURE SUPÉRIEURE.</p> 	<p><b>3-</b> Placer et fixer le Cache-Base (4x). 2 Vis à bois et rondelles dans le bas de chaque Cache-Base.</p> 
<p><b>4-</b> Placer le triangle de plywood et le visser à l'aide de 3 vis à bois (2x).</p> 	<p><b>5-</b> Coller une fiche technique dans le haut d'un Cache-base et enrouler une bande de shrink-wrap autour des 4 Cache-bases.</p> 	<p><b>6-</b> Résultat final:</p> 

Détails

Emplacement des Cache-Bases sur la palette, vue de haut.

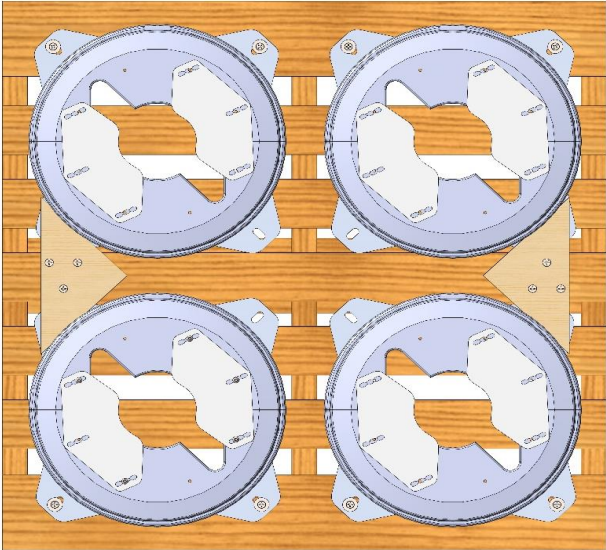

Découpe des triangles dans une feuille de plywood 4' x 4' x 5/8"

